

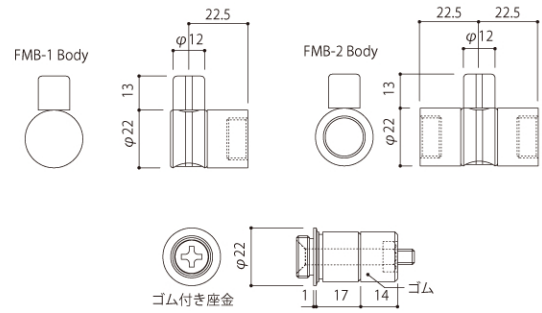

※中間着脱機能タイプなのでワイヤーを張ったまま直接取り付け、取り外しができます。
※パイプにゴム付座金を差し込みネジを締め込むと、ゴムが圧縮され、座金がパイプに固定されます。

用途 中間 タイプ パイプハンガー



FMB-1P 5991412 参考価格 ¥4,200

FMB-2P 5991413 参考価格 ¥6,150

φ1.5~2.0mmワイヤー対応(30~50kg) 材質:スチール・真鍮・ネオプレンゴム 仕上:梨地ニッケルメッキ



BS-27

材質:ステンレス・真鍮・スチール
仕上:ニッケルメッキ・ユニクロメッキ
付属品:ワッシャー・ナット×各2

5991414 参考価格 ¥2,750

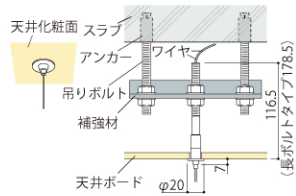

※吊りボルトを利用して天井に埋め込むタイプの製品です。※余分なワイヤーは天井裏に送り込めます。



BS-34

材質:真鍮・スチール
仕上:梨地ニッケルメッキ・ユニクロメッキ
付属品:ワッシャー・ナット×各2

5991415 参考価格 ¥2,850

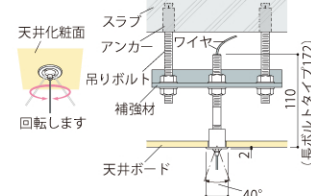

※吊りボルトを利用して天井裏に埋め込むタイプの製品です。※余分なワイヤーは天井裏に送り込めます。※ユニバーサルタイプですので、傾斜張りに対応します。



CE-1

材質:真鍮 仕上:ニッケルメッキ

5991416 参考価格 ¥350

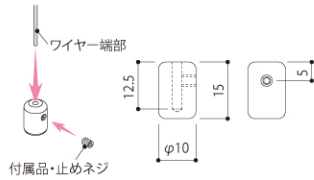

※ワイヤーの端部に取り付けることで、端部および壁面の保護と、展示品が金具ごとワイヤーから抜き取られることを防止します。
※φ0.6~1.5mm共通品です。



BS-23

材質:真鍮 仕上:梨地ニッケルメッキ

5991417 参考価格 ¥2,550

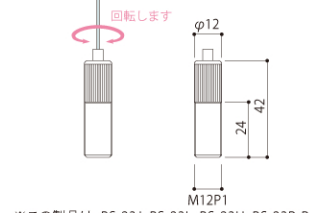

※この製品は、BS-23J・BS-23L・BS-23U・BS-23R・BS-23U-Rと組み合わせてご使用いただく製品となっております。※アタッチメントと組み合わせて使用します。※ワイヤーがねじれないように防止機構が備わっています。※直接部材にネジ加工を施し取り付けの場合は、本品のネジは並目ネジではありませんのでご注意ください。



BS-23J

材質:真鍮 仕上:梨地ニッケルメッキ

5991418 参考価格 ¥950

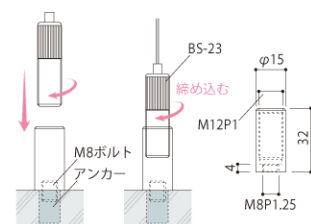

※この製品はBS-23と組み合わせて使用する製品です。※アンカーやM8ボルトを使用して床面に固定してご使用ください。※BS-23はワイヤーを差し込み、締め込むだけでワイヤーに張力を加えていくことができます。



EW-6

材質:スチール 仕上:クロームメッキ
付属品:BS-26×1 重量:2.6kg

5991419 参考価格 ¥12,000

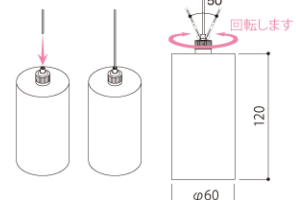

※ワイヤーを差し込むだけでウエイトとして設置できます。※床を傷つけずに置くだけです。施工が簡単です。

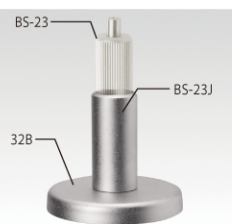

32B

材質:真鍮 仕上:梨地ニッケルメッキ

5991420 参考価格 ¥1,050

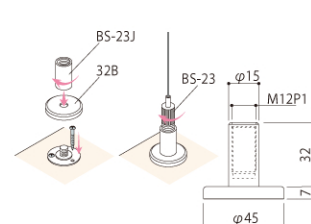

※BS-23と32Bの組み合わせとなります。※ボルトが取り付けられない箇所に32Bをビス止めして使用します。※木部に取り付ける場合には、しっかりと強度が取れることを確認のうえご使用ください。